



For
PS4®

 **nacon**



REVOLUTION

Pro Controller 

	PS4™ Move™ Pro Controller 2
BB4431V2	
Input : DC5V / 750mA	
1st Floor, 11/F, 140 Electric Road, North Point, Hong Kong	
Made in China	09-11

BB4431V2

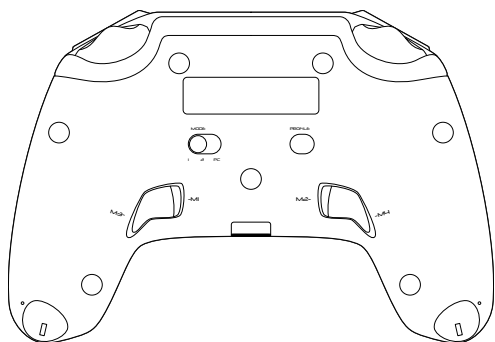
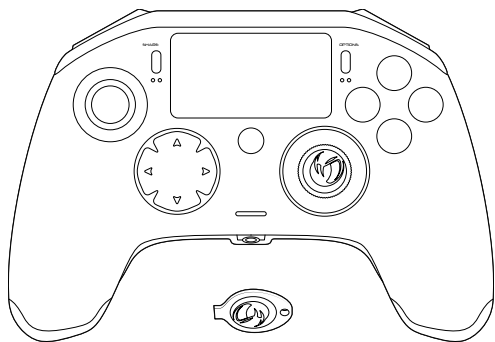

Mô tả:

1. Dây cáp bên với đầu cắm USB-C
2. Bàn rê cảm ứng
3. Nút CHIA SẼ
4. Nút TÙY CHỌN
5. Nút PS
6. Các nút lệnh
7. Cần lồi trái với nút L3 và biên độ 46°
8. Cần lồi phải với nút R3 và biên độ 46°
9. Đệm điều hướng
10. Đèn LED báo trạng thái người chơi
11. Ngăn trọng lượng
12. Đèn LED Hồ sơ
13. Đầu cắm tai nghe (giắc cắm 3,5mm)
14. Nút gỡ vai R1
15. Bộ khởi động analog R2
16. Nút gỡ vai L1
17. Bộ khởi động analog L2
18. Các nút lồi tắt phía sau: M1 / M2 / M3 / M4
19. Chọn chế độ:
 - 1 - Chế độ điều khiển Pro dành cho PS4®
 - 2 - Chế độ nâng cao dành cho PS4®
(thông qua ứng dụng đi kèm PC / máy Mac)
 - 3 - Chế độ nâng cao dành cho PC*
20. Nút chọn hồ sơ

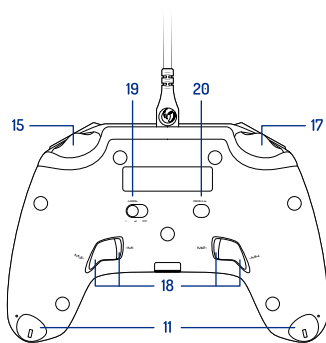
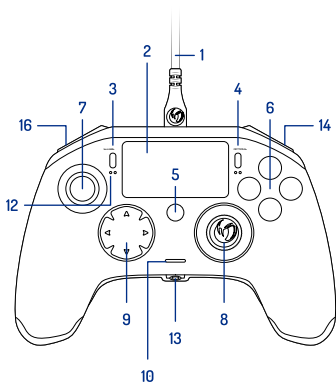

Hình 1

* Chế độ nâng cao dành cho PC không được thử nghiệm và xác nhận bởi Sony Interactive Entertainment Inc

Quản lý trọng lượng

Để điều chỉnh trọng lượng của bảng điều khiển, bạn cần phải:

1. Cho chìa khóa được cung cấp vào khe cắm của ngăn trọng lượng nằm cuối mỗi cần gạt.
2. Xoay chìa 1 góc 90° ra mép ngoài của cần gạt.
3. Cẩn thận trượt ngăn trọng lượng ra và thay thế các mức trọng lượng theo yêu cầu.

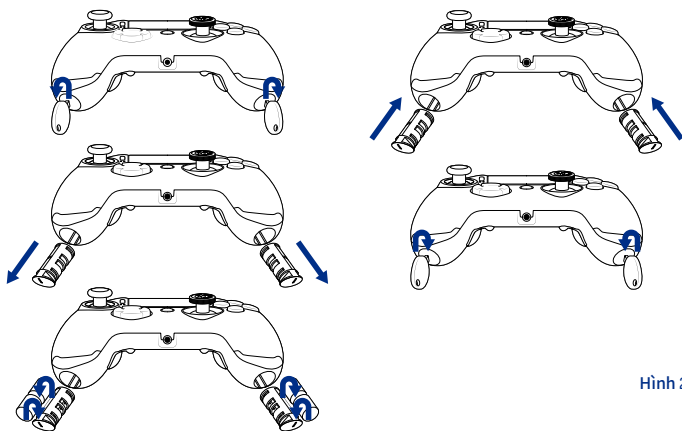

Hình 2

Bộ điều khiển Pro REVOLUTION 2

Cảm ơn bạn đã tin dùng sản phẩm NACON này. Trong trường hợp xảy ra hỏng hóc, hãy tham khảo thông tin hỗ trợ ở cuối sách hướng dẫn. Chúng tôi luôn hoan nghênh bất kỳ ý kiến đóng góp nào giúp hoàn thiện các sản phẩm của chúng tôi. Bạn hãy giữ lại sách hướng dẫn sử dụng này để tiện tham khảo sau này.

Bảo hành

Sản phẩm này mang thương hiệu NACON, được bảo hành bởi hãng sản xuất "Bigben Interactive" trong thời gian 2 năm tính từ ngày mua, và trong suốt thời hạn bảo hành này, sẽ được thay thế hoàn toàn miễn phí với sản phẩm cùng hoặc đồng chủng loại nếu có bất kỳ hỏng hóc nào do lỗi vật liệu hoặc tay nghề nhân công.

Bảo hành này không bao gồm những hỏng hóc phát sinh từ những hư hại ngẫu nhiên, việc sử dụng sai hay hao mòn và chỉ được áp dụng cho người mua sản phẩm ban đầu. Điều này không làm ảnh hưởng đến các quyền hợp pháp của bạn. Để biết thêm thông tin về bảo hành và hỗ trợ, hãy gửi email tới địa chỉ naconvietnam@nacongaming hoặc truy cập trang <https://uk.nacongaming.com/>

Nội dung bên trong gói

- 1x Bộ điều khiển Pro REVOLUTION 2
- 1x dây cáp nối 3m
- 1x sách hướng dẫn
- 2x trọng lượng 10g
- 2x trọng lượng 14g
- 2x trọng lượng 17g
- 1x Chìa khóa ngăn trọng lượng
- 1x Bao đựng

Tính năng

Bộ điều khiển này có 3 x chế độ:

Chế độ 1 = Chế độ điều khiển Pro dành cho PS4® (xem phần 2)

Chế độ 2 = Chế độ nâng cao dành cho PS4® (xem phần 3)

Chế độ 3 = Chế độ nâng cao dành cho PC (xem phần 4)



1/ Cách sử dụng Bộ điều khiển Pro REVOLUTION 2

Lưu ý: Không được chạm tay vào cần hay bộ khởi động khi bạn kết nối bộ điều khiển với bất kỳ hệ thống PS4® nào.

- Cắm dây cáp vào phía sau bộ điều khiển và nhớ cố định nó một cách an toàn.
- Cắm bộ điều khiển vào một cổng USB còn trống trên bất kỳ hệ thống PS4® đã khởi động nào, nhớ là không chạm tay vào cần điều khiển hoặc bộ khởi động,
- Nhấn nút PS. Đèn LED báo trạng thái người chơi bật sáng. Xin lưu ý rằng đèn báo trạng thái người chơi có thể phản xạ lại thao tác trong khi chơi game, nếu được phần mềm hỗ trợ.
- Giờ bạn đã sẵn sàng để chơi.

Lưu ý: Công tắc CHẾ ĐỘ ở phía sau sẽ quyết định xem liệu bộ điều khiển đang hoạt động ở Chế độ điều khiển Pro dành cho PS4® (Vị trí 1) hay ở Chế độ nâng cao dành cho PS4® (Vị trí 2).

Lưu ý: Chế độ nâng cao dành cho PC (Vị trí 3) cho phép bạn chuyển bộ điều khiển vào chế độ XInput để sử dụng trên máy tính.

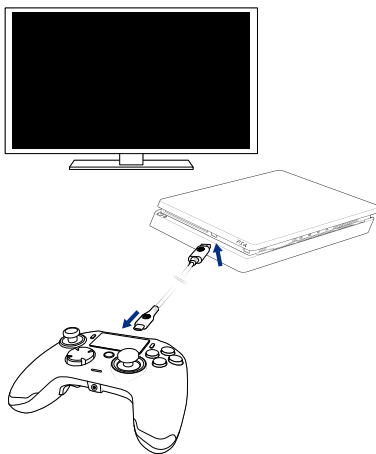

Hình 3

2/ Chế độ 1: Chế độ điều khiển Pro dành cho PS4®

Trong chế độ này, bộ điều khiển sẽ hỗ trợ những tính năng sau:

- Cảm biến chuyển động
- Bàn rê cảm ứng
- Rung kép
- Giắc cắm tai nghe 3,5mm
- Các nút PS, CHIA SẼ và TÙY CHỌN
- Các nút gỡ vai L1 và R1
- Bộ khởi động analog L2 và R2
- Cần trái với nút L3
- Cần phải với nút R3
- đệm điều hướng 8 hướng
- Các nút lệnh

"Lối tắt"

- Nhấn và giữ nút Hồ sơ trong 3 giây Quảng xanh xung quanh cần phải sẽ phát sáng.
- Nhấn vào nút lối tắt mà bạn muốn gán. Đèn LED tương ứng sẽ BẬT. LED1 cho M1 / LED2 cho M2 / LED3 cho M3 / LED4 cho M4.
- Giữ hãy nhấn nút mà bạn muốn. Đèn LED sẽ nhấp sáng 3 lần để xác nhận đã ảnh xạ thành công.
- Nhấn và giữ nút Hồ sơ trong 3 giây để xác nhận và thoát khỏi chức năng ảnh xạ lại.

Lưu ý: Bộ điều khiển Pro REVOLUTION 2 không có loa tích hợp sẵn hay dải đèn.

3/ Chế độ 2: Chế độ nâng cao dành cho PS4®

(thông qua ứng dụng đi kèm PC/ máy Mac)

Ở chế độ này, ngoài việc hỗ trợ tất cả các tính năng có trong Chế độ điều khiển Pro dành cho PS4®, bạn cũng có thể tùy chỉnh cài đặt theo sở thích cá nhân. Để làm được như vậy, bạn sẽ cần tải về và cài đặt ứng dụng đi kèm PC / máy Mac, tương thích với các hệ điều hành Windows® 7/8/10 & Mac OS X 10.11 (El Capitan) / 10.12 (Sierra). Bạn có thể tải về ứng dụng này từ liên kết sau:

<https://uk.nacongaming.com/>

Sau khi bạn tải về và khởi chạy ứng dụng đi kèm, hãy làm theo những hướng dẫn trên màn hình để cài đặt (cần phải đăng ký để tải về phần mềm này).

Sau khi cài đặt ứng dụng đi kèm PC / máy Mac, bạn sẽ có thể thực hiện những thao tác sau:

- Điều chỉnh cài đặt của cần trái và cần phải
- Đổi vị trí tất cả các nút (ngoại trừ nút PS)
- Ảnh xạ các nút tới 4x nút lối tắt
- Tạo và tải tối đa 4x hồ sơ tùy chỉnh lên bộ điều khiển, sau đó di chuyển giữa những hồ sơ này trong khi chơi game
- Điều chỉnh vùng chết trên bộ khởi động L2 và R2
- Điều chỉnh độ lặp cường độ rung trên các tay nắm trái và phải
- Điều chỉnh độ chiếu sáng ngược xung quanh cần phải

4/ Chế độ 3: Chế độ nâng cao dành cho PC*

(thông qua ứng dụng đi kèm PC/ máy Mac)

Ở chế độ này, bạn có thể sử dụng Bộ điều khiển Pro Revolution 2 để chơi game PC. Để làm được như vậy, bạn sẽ cần tải về và cài đặt ứng dụng đi kèm PC / máy Mac, tương thích với các hệ điều hành Windows® 7/8/10 & Mac OS X 10.11 (El Capitan) / 10.12 (Sierra). Bạn có thể tải về ứng dụng này từ liên kết sau:

<https://uk.nacongaming.com/>

Sau khi bạn tải về và khởi chạy ứng dụng đi kèm, hãy làm theo những hướng dẫn trên màn hình để cài đặt (cần phải đăng ký để tải về phần mềm này).

Sau khi cài đặt ứng dụng đi kèm PC / máy Mac, bạn sẽ có thể thực hiện những thao tác sau:

- Điều chỉnh cài đặt của cần trái và cần phải
- Đổi vị trí tất cả các nút (ngoại trừ nút PS)
- Ánh xạ các nút tới 4x nút lối tắt
- Tạo và tải tối đa 4x hồ sơ tùy chỉnh lên bộ điều khiển, sau đó di chuyển giữa những hồ sơ này trong khi chơi game
- Điều chỉnh vùng chết trên bộ khởi động L2 và R2
- Điều chỉnh độc lập cường độ rung trên các tay nắm trái và phải
- Điều chỉnh độ chiếu sáng ngược xung quanh cần phải

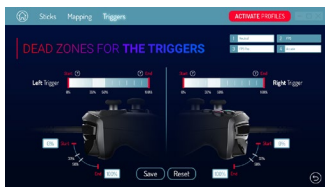
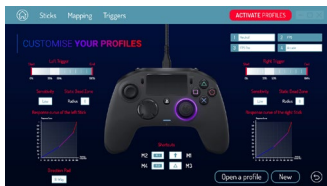
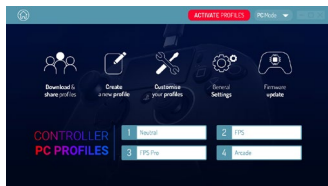

* Chế độ nâng cao dành cho PC không được thử nghiệm và xác nhận bởi Sony Interactive Entertainment Inc

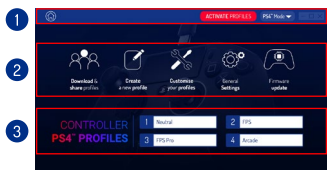

Hình 4

Lưu ý: Bộ điều khiển này đi kèm với 4x hồ sơ tùy chỉnh được tải sẵn để phù hợp với nhiều loại game.

1. Số 0 (cần phải giống như Chế độ điều khiển Pro, L1/R1 & L2/R2 được ánh xạ tới các nút sau)
2. FPS (cần phải phản ứng nhạy hơn)
3. FPS Pro (cần phải phản ứng cực nhạy)
4. Bể công (cần phản ứng ngay lập tức)

Để sử dụng tất cả các tính năng của “Chế độ nâng cao”, bạn cần phải có ứng dụng đi kèm PC/máy Mac*.

5/ Ứng dụng đi kèm PC/ máy Mac*

Màn hình chính (Hình 4) của ứng dụng đi kèm sẽ cho phép bạn chuyển qua lại giữa các phần cài đặt khác nhau.

1. Thanh menu:

- a. Quay lại menu chính.
- b. Kích hoạt hồ sơ: gửi các hồ sơ tùy chỉnh tới bộ điều khiển.
- c. Chế độ PS4® / PC: chọn loại hồ sơ mà bạn muốn sửa đổi giữa PS4® và PC.

2. Chức năng:

- a. Tải về và chia sẻ hồ sơ: tải về các hồ sơ NACON hoặc truy cập vào website của cộng đồng.
- b. Tạo hồ sơ mới: tạo một hồ sơ mới và chọn vị trí đặt hồ sơ này trong bộ điều khiển.
- c. Tùy chỉnh các hồ sơ của bạn: thay đổi phần cài đặt của bộ điều khiển
 - c1. **Cần:** thay đổi đường cong đáp ứng của cần phải và cần trái và vùng chết của chúng.
 - c2. **Ánh xạ:** xác định nút ánh xạ của bộ điều khiển.
 - c3. **Bộ khởi động:** xác định khả năng phản ứng của các bộ khởi động L2 và R2.

d. Cài đặt chung: điều chỉnh mức độ rung và hiệu ứng ánh sáng xung quanh cần phải.

e. Cập nhật phần mềm: cho biết phiên bản phần mềm bạn đang cài trong bộ điều khiển và kiểm tra xem liệu đã có phiên bản mới hay chưa.

3. Hồ sơ bộ điều khiển:

Hiển thị tên hồ sơ lưu trong bộ điều khiển cho chế độ hiện thời.

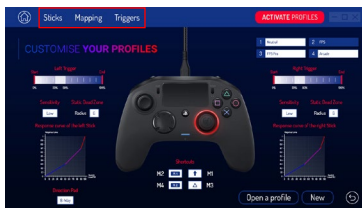

Thải hồi thiết bị điện – điện tử đã cũ



Biểu tượng này trên sản phẩm hoặc trên bao bì đóng gói cho biết sản phẩm sẽ không được xử lý giống như rác thải sinh hoạt. Thay vào đó, nó nên được đưa tới điểm tập kết thu gom phù hợp để tiến hành tái chế các thiết bị điện – điện tử.

Thông qua việc đảm bảo thiết bị này được thải loại đúng cách, bạn sẽ giúp ngăn chặn những tác động tiêu cực tiềm ẩn đối với môi trường và sức khỏe con người, có thể gây ra do xử lý rác thải của sản phẩm này không đúng cách. Việc tái chế các vật liệu sẽ giúp bảo tồn nguồn tài nguyên thiên nhiên.

Để biết thêm thông tin, hãy liên hệ với cơ quan chức năng hoặc dịch vụ xử lý rác thải tại địa phương bạn.

Các biện pháp đề phòng và đảm bảo an toàn quan trọng

1. Sản phẩm này chỉ dành để sử dụng trong nhà.
2. Không để sản phẩm tiếp xúc với môi trường bụi bẩn, ánh sáng mặt trời trực tiếp, thời tiết ẩm ướt, độ ẩm, nhiệt độ cao hay sốc cơ học.
3. Không để sản phẩm bị ngâm nước, dầm mưa hay hơi ẩm đọng lại. Không nhúng sản phẩm vào chất lỏng.
4. Không tháo rời sản phẩm; không có bộ phận nào có thể bảo dưỡng bên trong.
5. Không được sử dụng nếu thiết bị đã bị hỏng.
6. Không bao giờ được di chuyển sản phẩm bằng dây cáp.
7. Chỉ dùng miếng vải mềm, sạch, ẩm để lau chùi bên ngoài.
8. Sử dụng chất tẩy rửa có thể làm hỏng lớp mạ.
9. Chỉ sử dụng dây cáp được cung cấp kèm với thiết bị này.
10. Thiết bị này không được thiết kế để sử dụng bởi bất kỳ người nào (bao gồm cả trẻ em) bị suy yếu về mặt thể chất, giác quan hay tâm thần, hoặc bởi bất kỳ người nào không có kiến thức cũng như kinh nghiệm phù hợp, trừ khi họ được chỉ dẫn đầy đủ từ trước cách sử dụng thiết bị này từ một người chịu trách nhiệm về sự an toàn của họ. Trẻ em phải được giám sát để đảm bảo rằng các em không đùa nghịch với thiết bị.

Công thái học

Giữ tay ở cùng một vị trí quá lâu có thể khiến tay bị đau nhức. Nếu điều này xảy ra thường xuyên, hãy đi khám bác sĩ. Để phòng ngừa, bạn nên nghỉ giải lao 15 phút sau mỗi giờ chơi.

Thông tin về đường dây trợ giúp kỹ thuật

Email: naconvietnam@nacongaming / Website: <https://uk.nacongaming.com/>

Được cấp phép để bán tại châu Âu, châu Phi, Trung Đông, Nga, Ấn Độ và châu Đại Dương.

Sản xuất bởi: Bigben Interactive 396, Rue de la Voyette, C.R.T. 2 Fretin, CS 90414 - 59814 LESQUIN Cedex Pháp

support@bigben.fr, www.bigben.eu

Chỉ để dùng với PlayStation®, "PS", "PlayStation", "PS4" và "PS5" là những thương hiệu đã được đăng ký của Sony Interactive Entertainment Inc. Bảo lưu mọi quyền.

Giữ lại thông tin này để tham khảo về sau. **CẢNH BÁO!** Không thích hợp với trẻ dưới 7 tuổi, đây có thể cuộn quanh cổ. Hãy giúp chúng tôi bảo vệ môi trường! Không để lần các linh kiện điện tử với rác thải sinh hoạt. Windows 7/8/10 là các thương hiệu đã được đăng ký của Microsoft Corporation. Chế độ năng cao dành cho PC chưa được thử nghiệm và xác nhận bởi Sony Interactive Entertainment Inc.



uk.nacongaming.com